

実車練習を済ませた方の JPN TAXI 作業手順サポートシート

車いす乗車を自身で体験練習していない方は先に練習して下さい。
練習を済ませた方であれば、このシートと車両貼付のシールのサポート
により乗車のお手伝いができます。番号順に進めて下さい。

A 車いすで乗車するスペースをつくる

1 運転席を一番前に移動



背もたれも
前に倒す

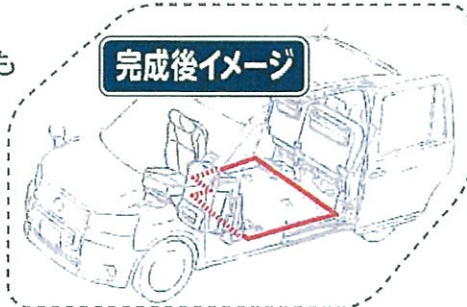

3 後席を跳ね上げる

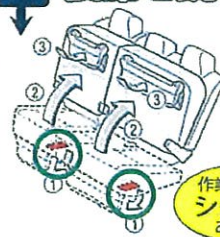

レバーが引けない時は
座面を下げ戻して
やり直してね!

作業手順
シール
あり



右裏側にあるレバーを引いてから
座面を持ち上げ足をたたむ

2 助手席を収納



レバーを引き上げる力で
シートを持ち上げる様に
操作しよう!

作業手順
シール
あり



一番 後ろ に移動して背もたれをたたむと
ロックが外れ全体が前に回転して収納できる

4 車いす固定ベルトを取り出す



通常は左から
3本を準備

運転席側 延長
スライドドア側 シートベルト

予めスロープを袋から取り出し、車いす
固定ベルトをフロアにセットした状態
にしておくと、作業がより簡略化できる

B スロープを設置する

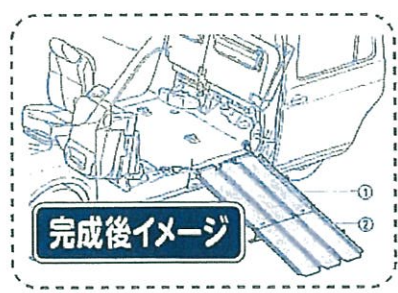

5 右側を付ける

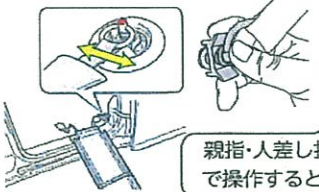

親指・人差し指・中指
で操作すると良いよ

作業手順
シール
あり

中心部を押し出しながら
矢印方向にスライド

6 左側を付ける

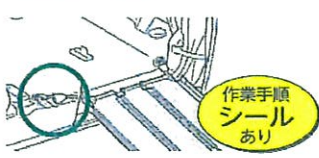

作業手順
シール
あり

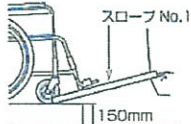

段差からの乗車は
ここまで (10へ)

7 延長用スロープの組み付け

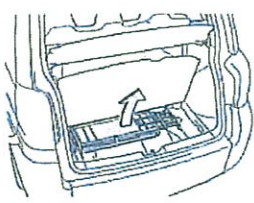

ラゲージから
スロープを取り出す

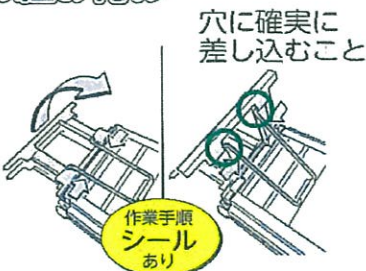

穴に確実に
差し込むこと

作業手順
シール
あり

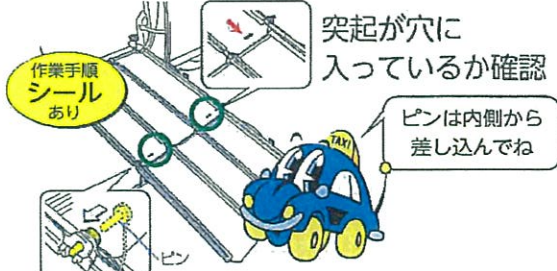

突起が穴に
入っているか確認

ピンは内側から
差し込んでね

8 黒色の足を組み立てる

9 2枚をつなぎピンを差し込む

B お客様の乗車

10 車内で 90°回転する

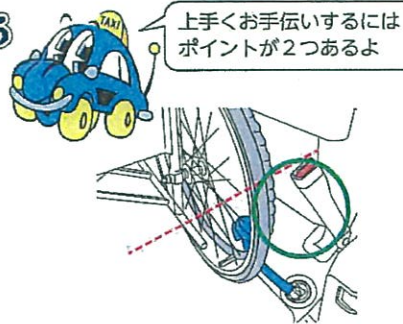
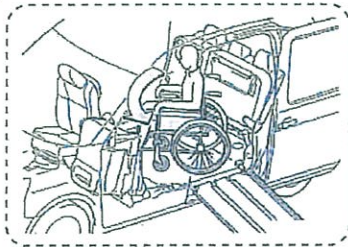

上手くお手伝いするにはポイントが2つあるよ

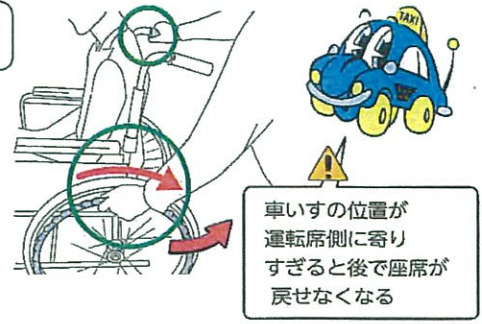

車いすの位置が運転席側に寄りすぎると後で座席が戻せなくなる

○車輪の後端がシートベルトバックルの位置に来たら回転開始

○右手はグリップを持ったまま左手で車いすのハンドリムを回す

**11 位置決めができたなら
車いすのブレーキをかけてスロープを外す**

12 車いすをベルトで固定

スライドドア側は青色ベルト

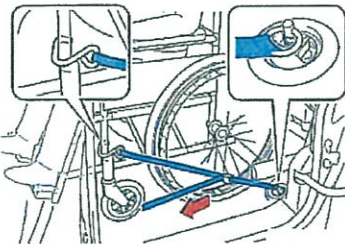

13 運転席側は緑色ベルト

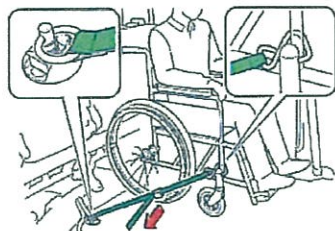

車いすのブレーキをいったん緩め空いた手で車いすを後ろに押しつけながらベルトを引くのがポイント!



タイヤが小さい車いす

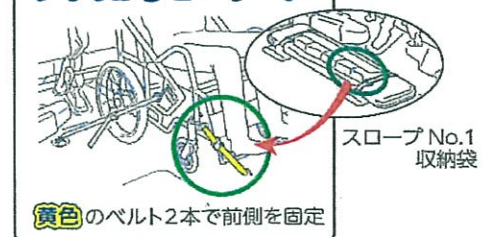

スロープ No.1 収納袋

黄色のベルト2本で前側を固定

14 シートベルトの装着

シートベルト延長用ベルトを予め車いすに通す

作業手順シールあり

**15 レバーを引いて
運転席側座面を元に戻す**

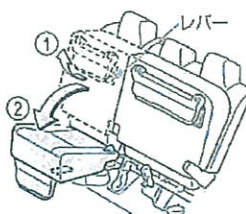

**16 シートベルトの延長&
右(運転席側)の装着**

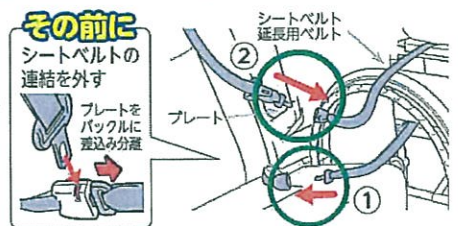

左右を分けて考えると分かりやすい。順番通りにやらないと上手くいかないよ!

17 左(助手席側)を装着する

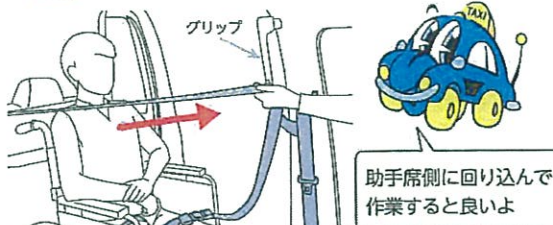

助手席側に回り込んで作業すると良いよ

隙間に通せない場合はヒジかけの上からシートベルトを通す

①根元をバックルに差し込む
②プレートと延長用ベルトのバックルを接続する

シートベルトのプレートを持って、グリップまで引き出す。

プレートを隙間に通してからバックルに差し込む

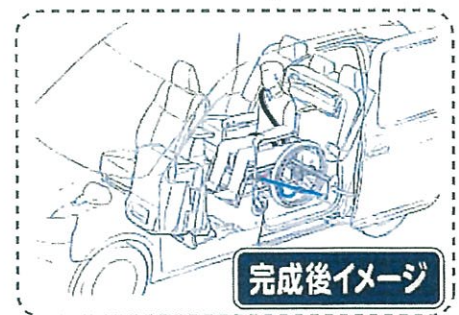

完成後イメージ

制作:トヨタ自動車株式会社
協力:ユニバーサルドライバー研修推進実行委員会

スムーズにできれば5~8分の作業です。
詳細は JPN-TAXI の取扱説明書を参照して下さい。
トヨタ自動車ホームページには説明動画があります。
※一部、作業手順が取扱説明書やホームページの説明動画と異なる箇所がございます。



<https://toyota.jp/jpntaxi/>

2 車いす乗車作業手順サポート



助手席を
後ろに移動する

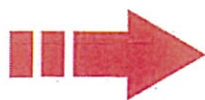



2 車いす乗車作業手順サポート

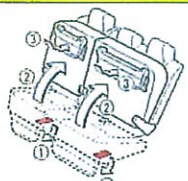

レバーを引いて
シートを前に
回転する

3 車いす乗車作業手順サポート



- ①  のレバーを引いて
- ② 座面を持ち上げ
- ③ 脚をたたむ

 レバーが引けないときは
座面を下げ戻してやり直す



5 車いす乗車作業手順サポート

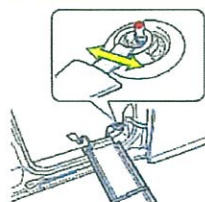

アタッチメント
使い方



中心部を押し出しながら
矢印方向にスライド

6 車いす乗車作業手順サポート

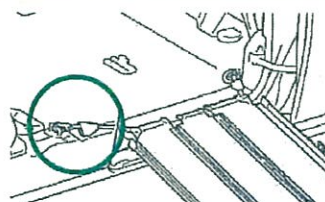

助手席の
シートアンカーにつなぐ

8 車いす乗車作業手順サポート

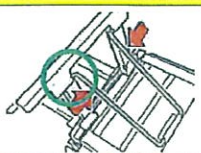

支えを穴に
差し込み
組み立てる

9 車いす乗車作業手順サポート

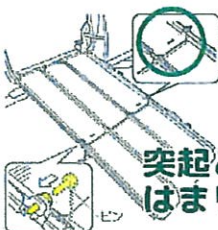

黄色ピン
差し込み方向

突起と穴の
はまり具合確認

9 車いす乗車 作業手順サポート

黄色ピン
差し込み方向

14~17 車いす乗車作業手順サポート (シートベルトの装着)

シートベルトの延長&右(運転席側)



- ① 根元をバックルに差し込む
- ② プレートと延長用ベルトのバックルを接続する

左(助手席側)



シートベルトのプレートを持って、
グリップまで引き出す

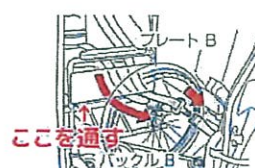

隙間を通してから差し込む

↑ 背もたれを倒すと同時に
座席を持ち上げる

■ JPN TAXI用ステッカー取扱説明書

※ご使用になる前に必ずお読みください。

内容物



ステッカーを貼る前に



ステッカーを貼る前に、水分や油分等の汚れ等をきれいに拭き取ってください。

⚠ 取扱い上の注意事項

- ・本書をよくお読みになり、正しくご活用ください。
- ・貼り付け時は被着体表面の汚れを拭き取り、水分・油分等を取り除いた状態で、貼り付け面に合わせて、空気が入らないように貼ってください。
- ・貼り直ししにくい素材なので、慎重に貼ってください。
- ・貼り付け方や使用環境によっては浮き剥がれする場合があります。
- ・ご使用環境により、色褪せする場合があります。
- ・強粘着のため剥がした時に被着体への糊残りや剥がし痕が発生します。

ステッカーの貼り位置について

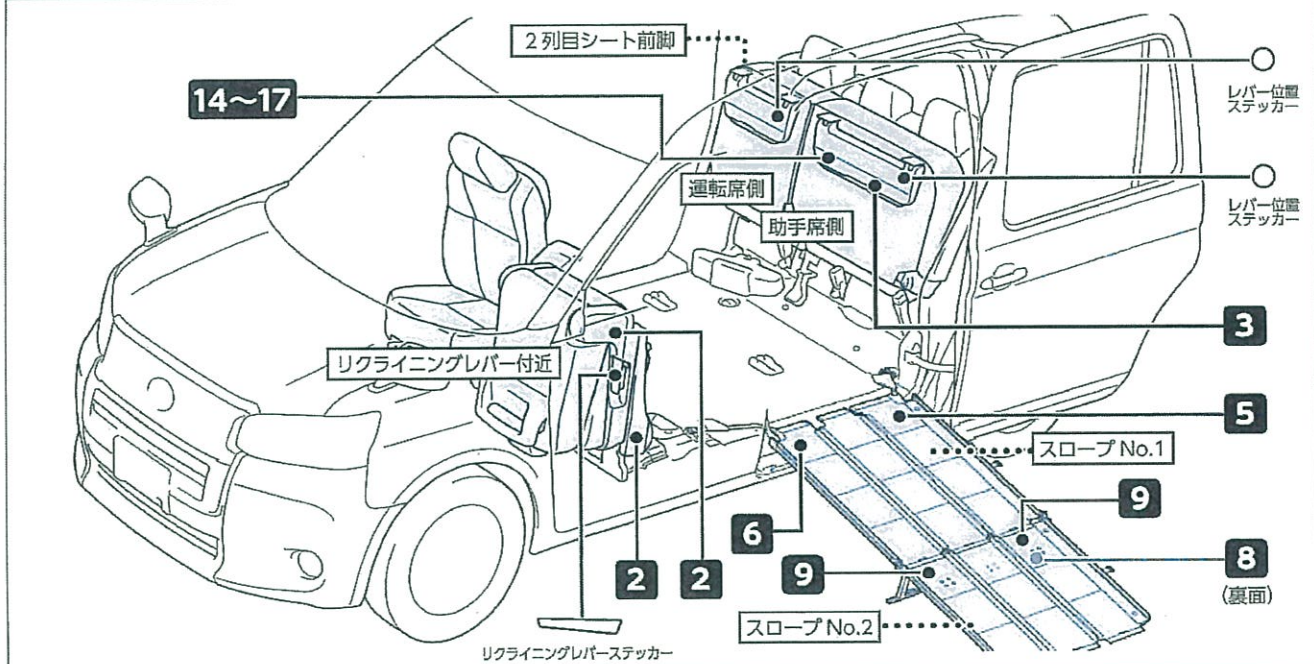

リクライニングレバーステッカー

●助手席側のリクライニングレバー付近に貼ってください。

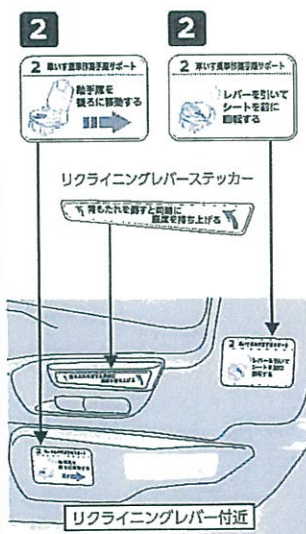

●2列目シートのたたんだシート前脚部分に貼ってください。

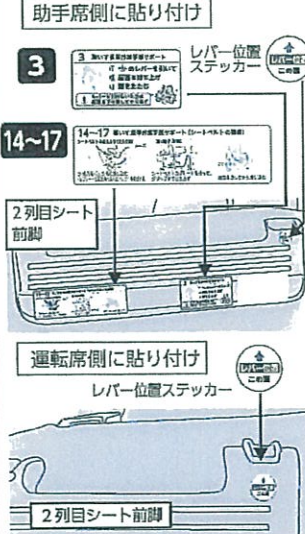

●スロープNo.1表面上部に貼ってください。

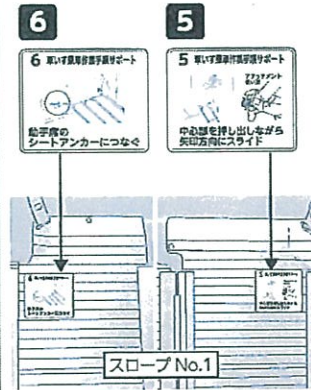

●スロープNo.2表面上部に貼ってください。

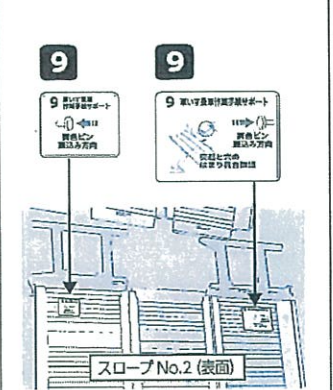

●スロープNo.2裏面上部に貼ってください。

